

# The Experience

Q Panel Allmän guide

## Innehållsförteckning

### **Q Panel Almän Guide**

Välkommen till Q Experience!

Tillgängliga program

Teknik

### **Översikt**

### **Snabbstart**

Programikoner

### **Element: Sidofält**

Sidofält: Lägen

### **Element: Huvudmeny**

### **Program: Karta**

Karta: Öppna radar och fiskeekolod

### **Program: Fiskeekolod och Radar**

### **Program: Mätare**

### **Program: Radio**

### **Program: Väder**

### **Program: Guider**

### **Program: Inställningar**

### **Program: Båtvärmare**

### **Program: Båtreglage**

## Välkommen till Q Experience!

För att främja ett nytt sätt att färdas i båt har Q Experience helt omprövat hur du interagerar med båten. Med inspiration från bilindustrin och de nya smarta enheter som utvecklats har vi tagit alla viktiga funktioner och integrerat dem i en stor pekskärm.

Vi har också skapat bättre underhållnings-, säkerhets- och inlärningsfunktioner och gjort dem till en intuitiv användarupplevelse – **the Q system**.

## Tillgängliga program

- Karta med Fiskeekolod och Radar
- Mätare
- Båtreglage
- Väder
- Raymarine Fiske-ekolod
- Dokument och Guider
- FM- och DAB-radio
- Wallas Båtvärmare

## Teknik

- 10" och 16" skärmstorlekar
- Polariserad, vattentät skärm
- NMEA2000-kompatibilitet
- Bluetooth
- WiFi och hotspot
- 2 CAN-databussar
- Kraftigt skyddsfodral

## Översikt

Du kan hitta fler instruktioner på [www.theQexperience.com/Support](http://www.theQexperience.com/Support) eller genom att följa Youtube-kanalen The Q Experience.

**Sidfältet** innehåller viktig båtinformation, till exempel varvtal och hastighet. Om båten har ett ekolod anslutet så visas ekolodsdata i den övre delen av sidofältet.

Du kan byta mellan olika **funktioner** genom att använda reglagen i sidofältets nedre del. Du hittar samma reglage på fjärrkontrollen om du har en.

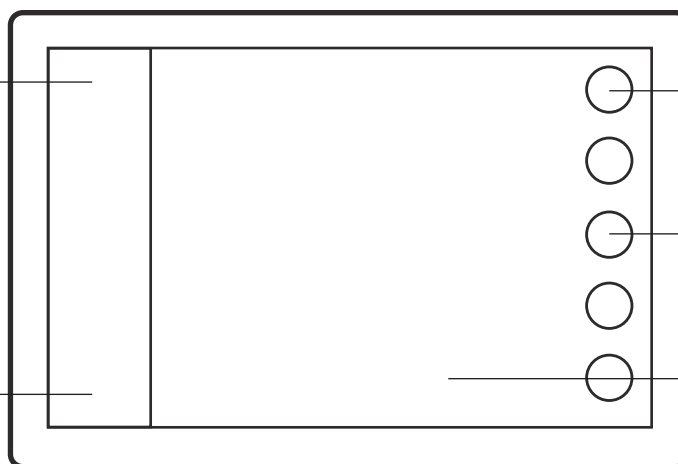

Knappen för **huvudmenyn** hittar du i övre högra hörnet. Här får du åtkomst till program och inställningar.

Andra knappar är **funktionsknappar**. Deras nummer och funktioner avgörs av aktuellt program.

Program som Karta och Mätare öppnas i **programområdet**.

## Snabbstart

**Tips:** Som standard stängs Q av när du stänger av motorn. För att fortsätta använda trycker du bara på skärmen under avstängningsprocessen så kommer Q att fortsätta.

- 1** Q-systemet startar när motorn startas.

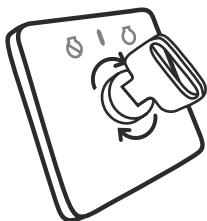

- 2** Först genomför Q-systemet en snabb systemkontroll.

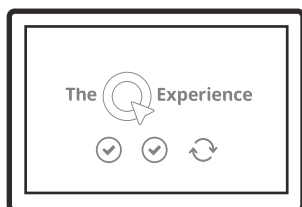

- 3** Godkänn ansvarsfriskrivningen för att starta navigation.

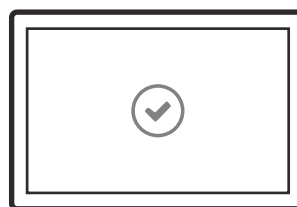

- 4** Navigationen startar automatiskt.

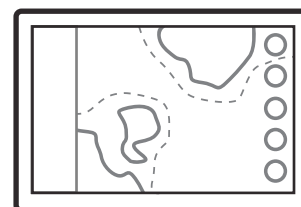

- 5** Gå till menyn för fler program och inställningar. Ha det så roligt!

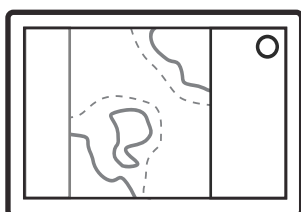

## Programikoner:



Karta



Mätare



Radio



Väder



Inställningar



Anvisningar



Värmare

# Element: Sidofält

## 1 Signalikoner

Ikoner är placerade högst upp. De visar signalstyrkan för WiFi, GPS och andra signaler.

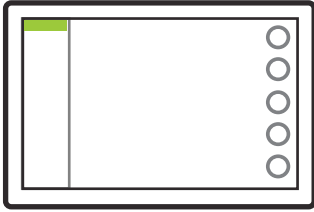

## 2 Ekolod

Ekolodsfältet visar ekolodsdata överst. Tryck på fältet för att visa historiken.

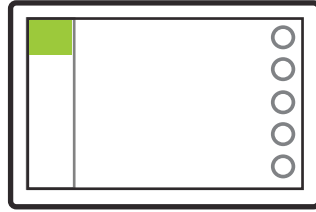

## 3 Motordata

Sidofältets mittdel visar motordata. Tryck på fältet för att öppna mätare.



## 4 Lägen

Lägeskontrollerna är placerade i den nedre delen. Ändra läge genom att trycka på den brandgula ikonen.



## Sidofält: Lägen

Lägesreglage är smidiga genvägar till systemets viktiga funktioner. Antalet lägen du kan använda beror på vilka extrapaketer eller vilken extrautrustning som du har i båten.

Q Remote har samma reglage på sidofältet. Sätt fast fjärrkontrollen på ratten, så kan du använda systemet medan du har båda händerna på ratten.

### Navigeringsläge

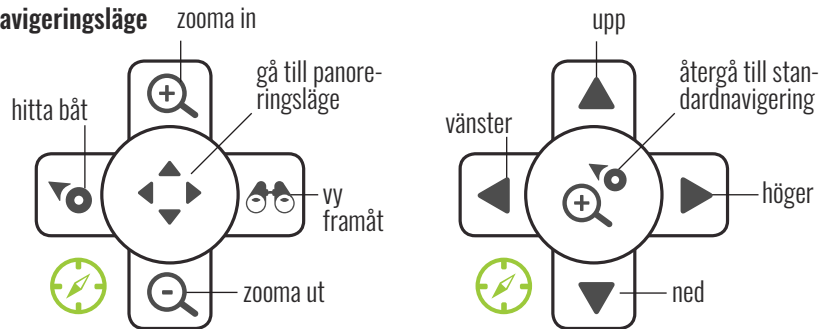

Navigeringsläge finns tillgängligt i alla Q-enheter. Det innehåller grundläggande navigeringskontroller, t.ex. Att zooma in kartan.

Du kan växla mellan standard- och panoreringsnavigering genom att trycka på mittknappen.

### Trollingläge

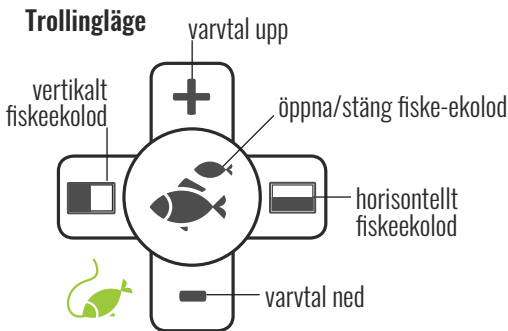

Trollingläget är tillgängligt om båten har en trollingkabel ansluten. Du kan också öppna fiskeekolodet (om det är installerat) med trollinglägekontrollerna.

### Medialäge

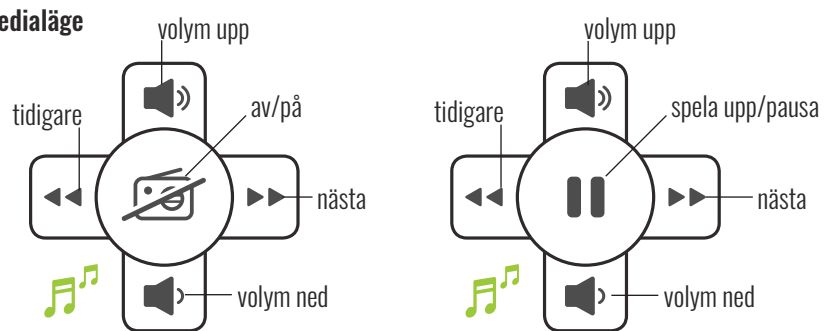

Medialäget är tillgängligt om båten har ett mediapaketer installerat. Medialäget gör så att du kan styra musiken som spelas upp via radion.

När du streamar musik från en Bluetooth-kopplad smartphone kontrollerar media-kontrollerna byte mellan ljudspår istället för radiokanaler.

# Element: Huvudmeny

## 1 Program

Du hittar program som finns tillgängliga för din båt listade på menypanelen.

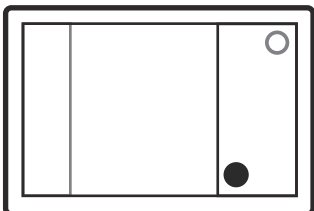

## 2 Snabbinställningar

Menypanelens andra flik innehåller snabbinställningar, som skärmens ljusstyrka.

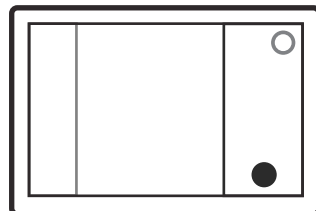

## 3 Stänga menypanelen

Du kan stänga panelen genom att antingen trycka på menyknappen igen eller trycka utanför panelen.

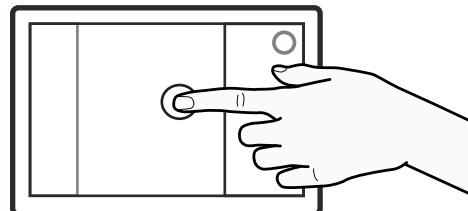

**Tips: Tryck länge på menyknappen för att öppna en genväg till ditt standardprogram (vanligtvis kartan) från andra program.**

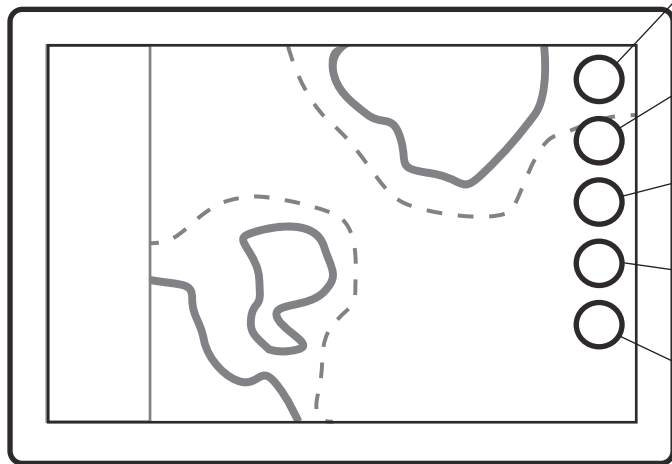

- ☰ Meny**
  - öppnar huvudmenyn
  - lång tryckning är en genväg till standardprogrammet
- 🔍 Zooma in**
  - zoomar in på kartan
  - en lång tryckning ger en snabbzoomning
- 🔍 Zooma ut**
  - zoomar ut på kartan
  - en lång tryckning ger en snabbzoomning
- 🚤 Hitta båt**
  - vyn återgår till båten och låser vyn till dess plats
  - en lång tryckning zoomar till båten
- 📍 Mina rutter och platser**
  - öppnar rutt- och platsrelaterade funktioner
  - en lång tryckning öppnar båtinformation

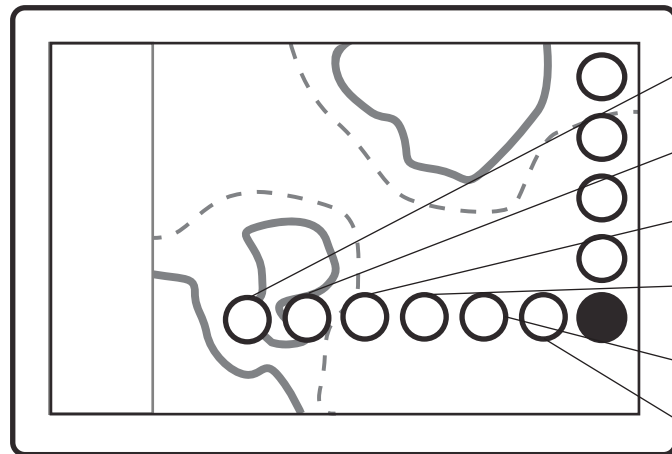

- MOB Man överbord**
  - lägger till en markering på båtens plats
- 🔍 Hitta plats**
  - öppnar en sökning efter platser
- 📍 Mina rutter**
  - öppnar Mina rutter
- 📍 Mina platser**
  - öppnar Mina platser
- 📖 Loggbok**
  - öppnar båtens loggbok
- 📍 Spåra rutt**
  - registrerar båtens rutt

**Tips: Du kan ändra kartans orientering genom att trycka på ikonens pil pekar alltid mot norr.**

## 1 Flytta kartan

Dra kartan i valfri riktning med en eller två fingertoppar.

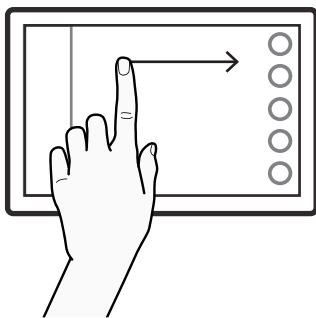

## 2 Zoomning

Sprid eller kläm ihop fingrarna för att zooma. Du kan även använda funktionsknapparna till höger.

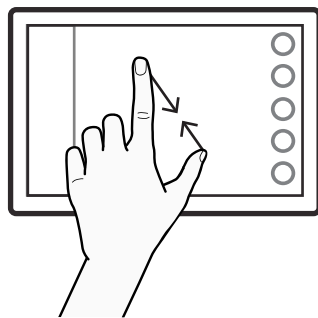

## 3 Mäta distanser

Placera dina fingertoppar i början och slutet av den distans som du vill mäta.

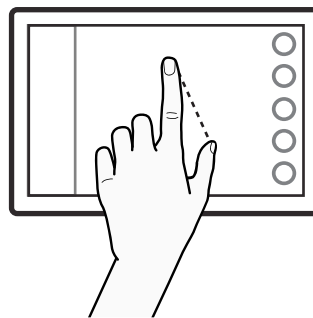

## 4 Positionsinformation

Tryck på en punkt på skärmen för att visa dess koordinater och annan positionsinformation.

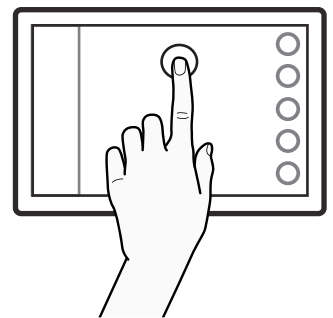

## Karta: Öppna radar och fiskeekolod

Om båten är utrustad med fiskeekolod eller radar hittar du deras appar inuti kartappen. Genom att trycka på ikonerna kan du få tillgång till alla fiskeekolods- eller radarfunktioner i en separat dialogruta.

- 1 Tryck på någon av ikonerna längst upp på skärmen.

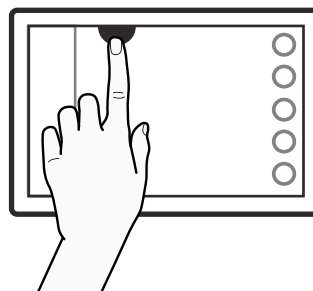

- 2 Appens dialogruta öppnas ovanpå kartan.

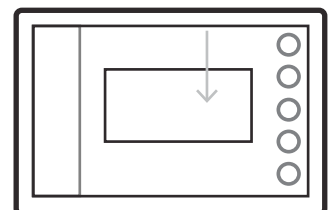

## Fiskeekolod

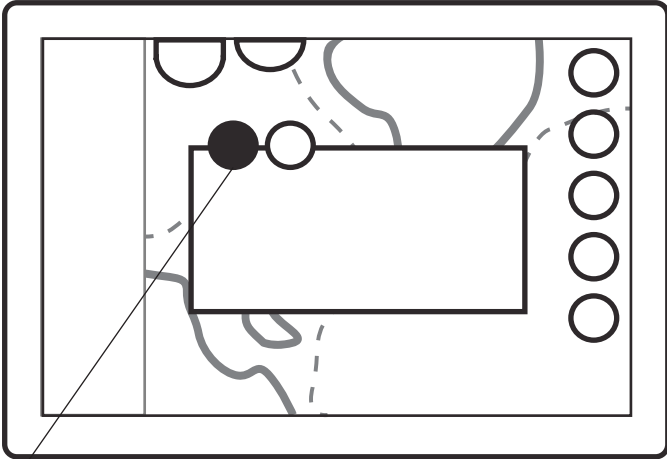

### Skärmalternativ:

✕ Stäng  Hörn  Vertikalt  Horisontell  Helskärm

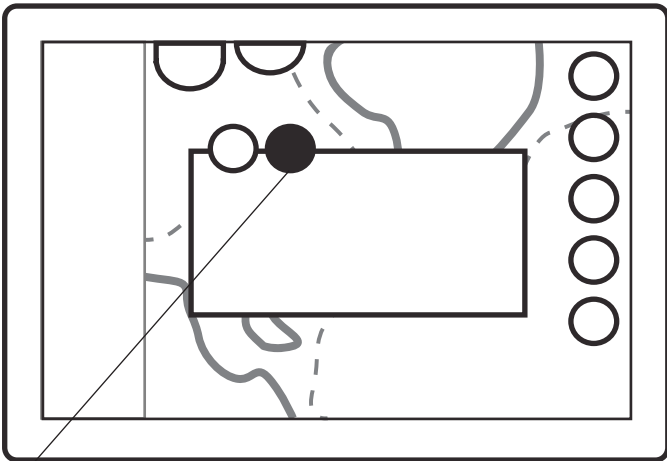

### Justeringar:

Andra fliken har justeringar för Ökning, Filter, Utjämning och Hastighet.

Q systemet är kompatibelt med Raymarines superskarpa fiskeekolod och Quantum-radar. Mer information om funktionerna hittar du på [www.raymarine.com](http://www.raymarine.com) och Q Experiences YouTube-kanal där det finns videoguider.

## Radar

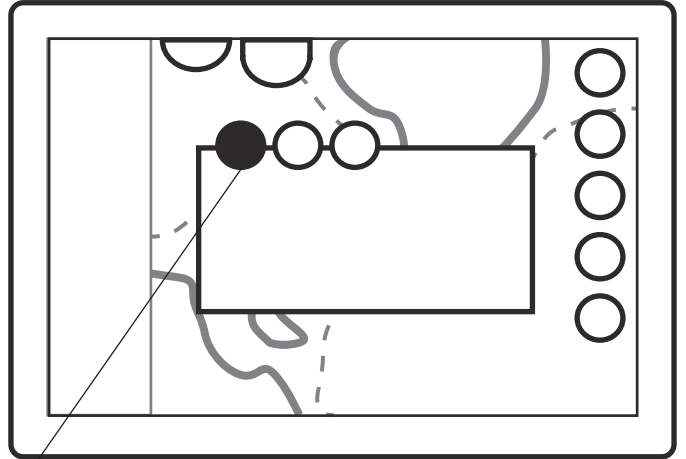

### Skärmalternativ:

✕ Stäng  Hörn  Vertikalt  Horisontell  Helskärm

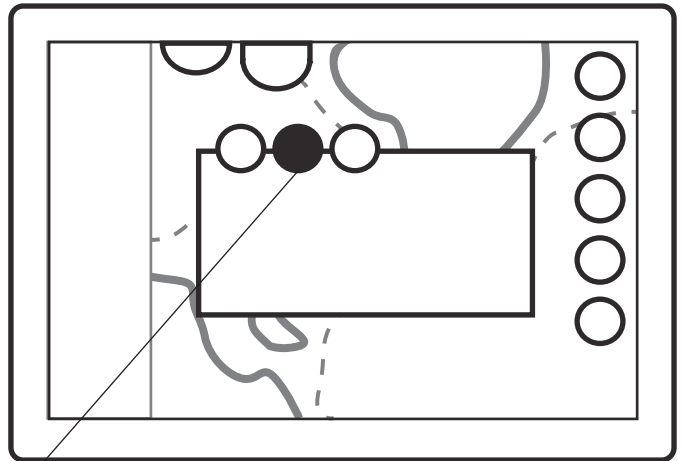

### Justeringar:

Radar har justeringar för Ökning, Färgökning, Havsrörelse och Regnrörelse. Justeringsfliken har också följande förinställningar:

 Hamn  Kust  Offshore  Väder

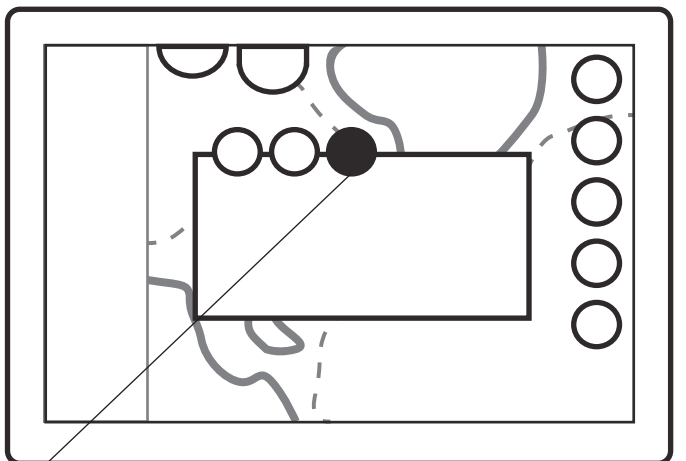

### Inställningar

På inställningsfliken finns alternativ för TX Active, Överlägg, Räckvidd och Spara demo.

## Program: Mätare

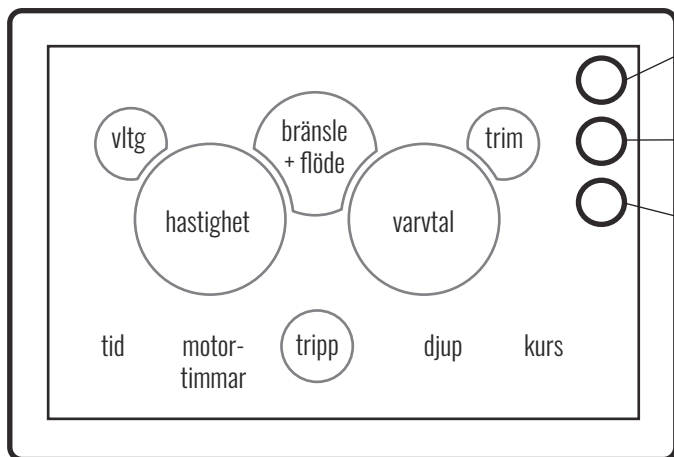

- Meny**
  - öppnar huvudmenyn
  - lång tryckning är en genväg till standardprogrammet
- Kartgenväg**
  - öppnar Kartprogrammet
- Mätares andra sida**
  - öppnar detaljerad motorinformation

Mätare visar båtens huvudmotormätare. Gå till den andra sidan för att få mer detaljerade motoruppgifter.

## Program: Radio

Du kan växla mellan FM- och DAB-radiotyper i Systeminställningarna. Funktionsknapparna för DAB-radio har Sök- och Återställ-knappar istället för Skanna framåt och Skanna bakåt.

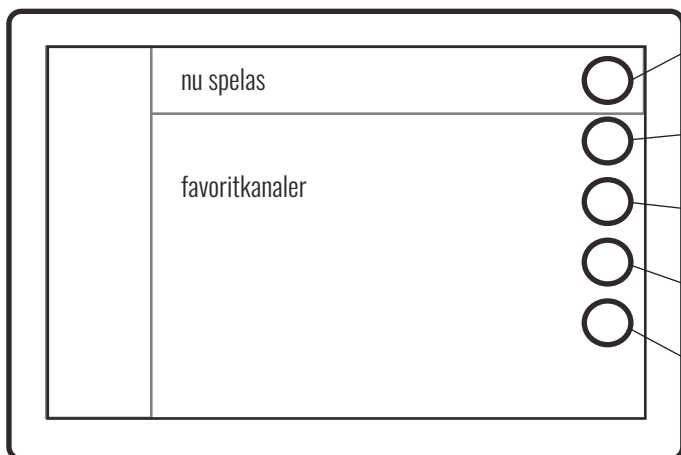

- Meny**
  - öppnar huvudmenyn
  - lång tryckning är en genväg till standardprogrammet
- Kartgenväg**
  - öppnar Kartprogrammet
- Av/På**
  - sätter på och stänger av radion
- Skanna framåt**
  - skannar radiokanaler
- Skanna bakåt**
  - skannar radiokanaler

Radioprogrammet har platser för att spara dina favorit-FM-radiokanaler. För att spara den kanal som just nu spelas trycker du på en + -ikon i slutet av en tom plats. För att ta bort en sparad kanal trycker du på – -ikonen i slutet av kanalens namn.

## Program: Väder

Om du vill få vädervarningar i realtid från Q-systemet går du till Larm i Inställningar och markerar kryssrutan Vädervarningar.

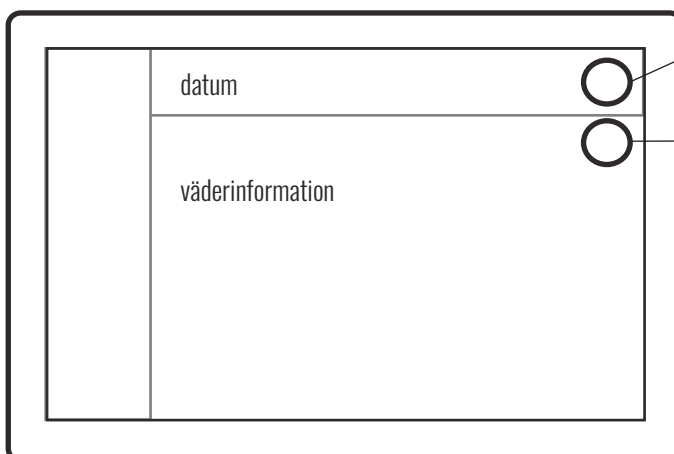

- Meny**
  - öppnar huvudmenyn
  - lång tryckning är en genväg till standardprogrammet
- Kartgenväg**
  - öppnar Kartprogrammet

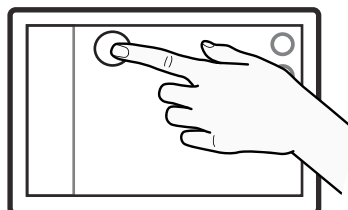

### 1 Ändra datum

För att visa prognos för olika datum klickar du på något av de tillgängliga datumen.

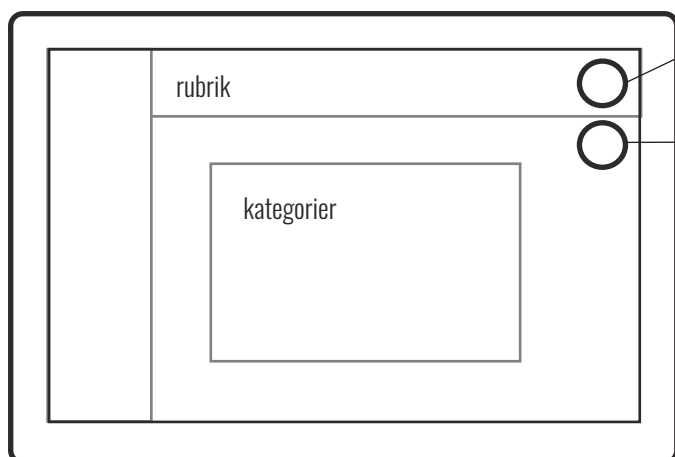

- Meny**
  - öppnar huvudmenyn
  - lång tryckning är en genväg till standardprogrammet
- Kartgenväg**
  - öppnar Kartprogrammet

Guider-programmet innehåller båthandböcker och annat stödmaterial. Dessa kan vara skrivna textdokument eller videohandledningar. Tillgängliga kategorier finns listade på huvudsidan, tryck på en för att öppna den. Välj ett ämne på undersidan som öppnas genom att trycka på det.

## Videospelare:

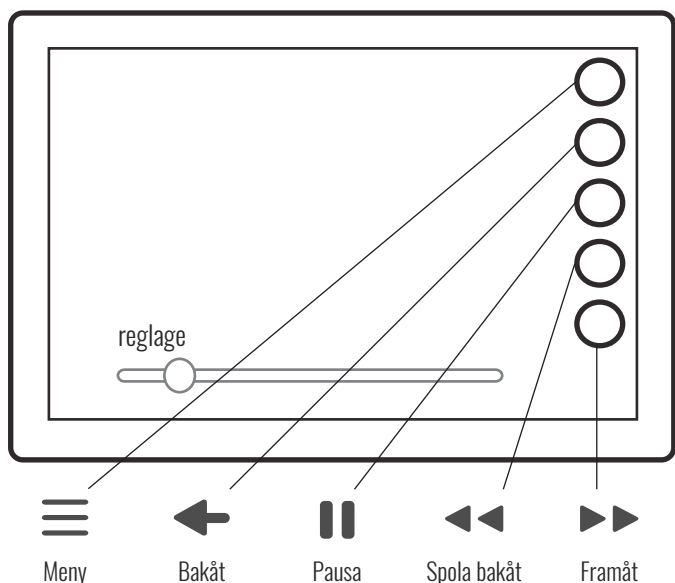

Meny      Bakåt      Pausa      Spola bakåt      Framåt

## Dokument:

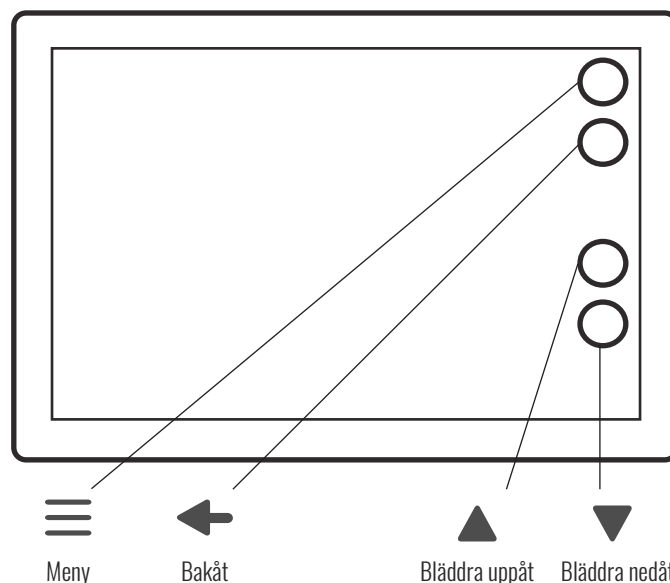

Meny      Bakåt      Bläddra uppåt      Bläddra nedåt

# Program: Inställningar

Inställningarna innehåller en mängd olika justeringar och funktioner, från kartens detaljnivå till Bluetooth. Du får åtkomst till Inställningar via huvudmenyn.

## 1 System

Alla systemets allmänna inställningar finns i Systeminställningar. Dessa inkluderar språk, tidszon, datumformat och typ av radio. Här kan du även återställa enheten till fabriksinställningar.

## 3 Enheter

Här kan du ändra alla systemets enheter, t.ex. för hastighet, djup och riktning, enligt dina önskemål.

## 5 Anslutningar

I Anslutningsinställningar kan du t.ex. ändra läge för trådlöst nätverk eller koppla en Bluetooth-enhet.

## 7 Skärm

I Skärminställningen hittar du justeringar relaterade till skärmen, t.ex. automatisk/manuell ljusstyrka på skärmen.

## 2 Båt

I Båtinställningar hittar du båtrelaterade inställningar som typ av bränslegivare. Här kan du även hitta extrapaket som du måste aktivera efter att du återställt till fabriksinställningarna.

## 4 Navigation

Navigationensinställningarna innehåller alla navigeringsrelaterade inställningar, t.ex. kartorientering och kartans standardzoomnivå. Du kan även visa GPS-information och justera kartans detaljnivå.

## 6 Larm

Larminställningarna innehåller alla larmrelaterade justeringar. Du kan välja om du vill få grund- eller vädervarningar genom att markera motsvarande kryssrutor. Här kan du även aktivera eller inaktivera systemkontroll vid start.



## Program: Båtvärmare

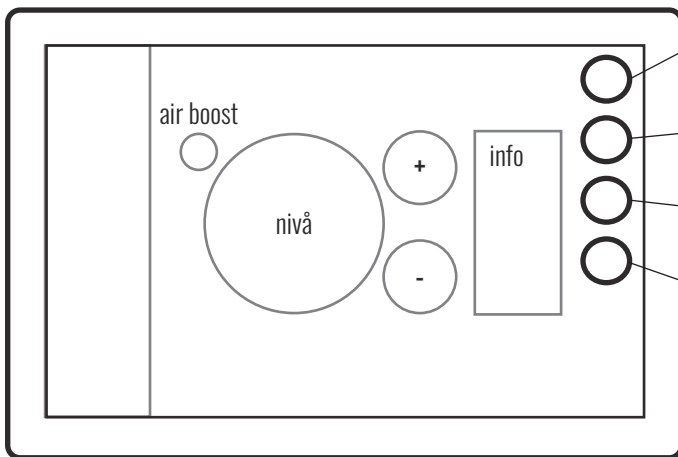

- Meny**
  - öppnar huvudmenyn
  - lång tryckning är en genväg till standardprogrammet
- Kartgenväg**
  - öppnar Kartprogrammet
- Inställningar för värmaren**
  - visa information om värmaren och ändra uppvärmningsläge
- Av/På**
  - långt tryck slår på/av värmaren

Om båten är utrustad med Wallas båtvärmare visas en värmarapp på Q-panelen. Förutom appen har värmaren också en egen kontrollpanel. Ändringar som görs på kontrollpanelen uppdaterar värmarappen i realtid.

## Program: Båtreglage

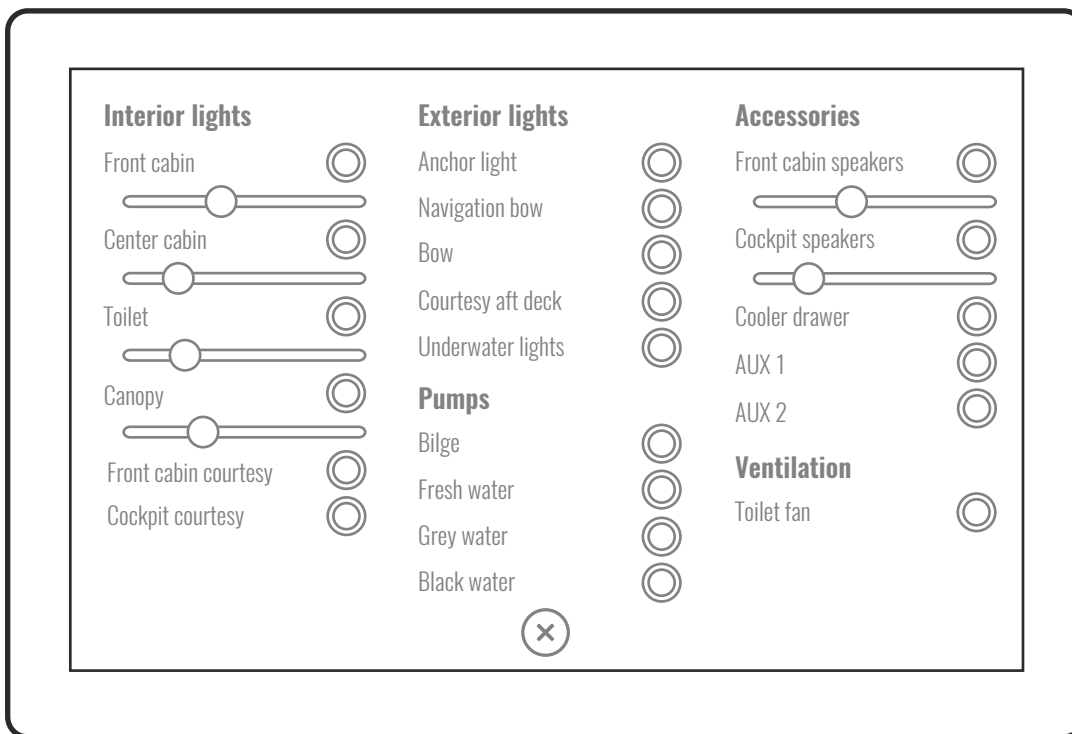

Du kan styra båtens belysning, pumpar och andra tillbehör med Q-systemets app med båtreglage. Appen innehåller enkla på/av-reglage för varje funktion och skjutreglage för vissa funktioner, till exempel stereo. Observera att båtreglagen bara är tillgängliga om båten är utrustad med Q Switch.

**Båtreglagen är alltid tillgängliga via en flik längst upp på skärmen. Du kan öppna appen snabbt, oavsett vilken app du använder för tillfället.**

- 1** Tryck på ikonen för båtreglage för att öppna appen.
- 2** Appen öppnas automatiskt över skärmen.
- 3** Tryck på reglage för att sätta på och stänga av funktioner.
- 4** Tryck på X-ikonen för att stänga båtreglagen.

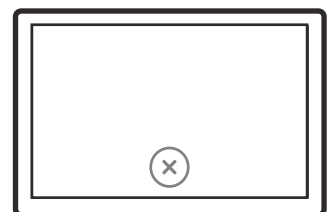
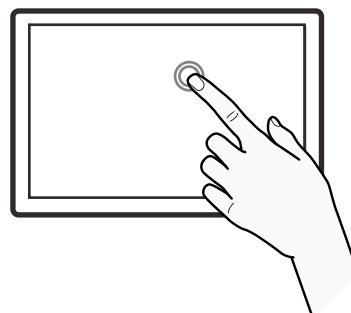
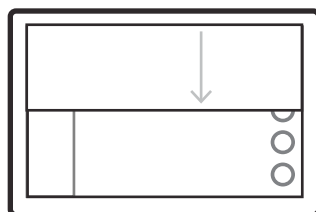
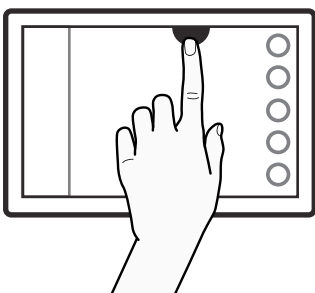

# The Experience



[www.theQexperience.com](http://www.theQexperience.com)



The Q Experience



@qexperience